

男子団体 (BT)

勝山南部中学校

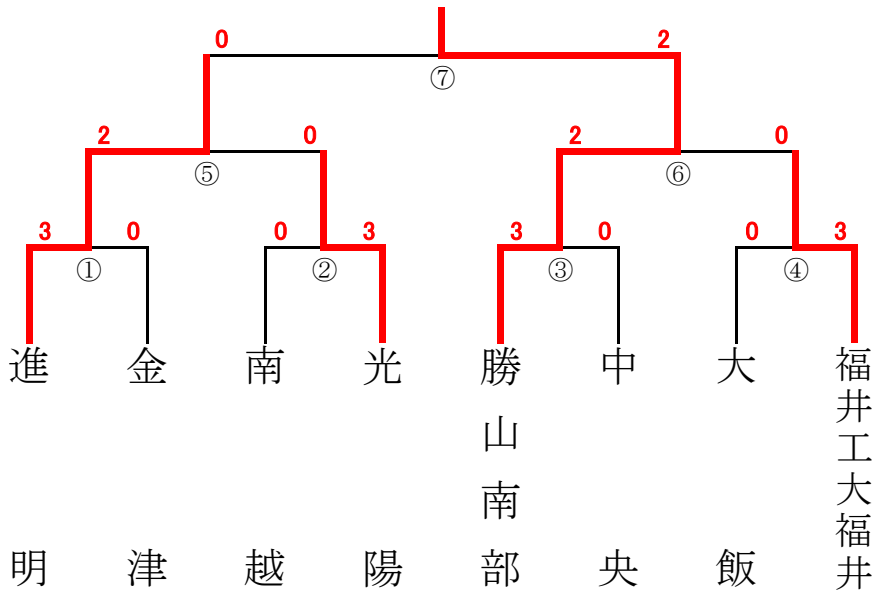

第1位 勝山南部中学校

第2位 進明中学校

第3位 福井工業大学附属福井中学校

第3位 光陽中学校

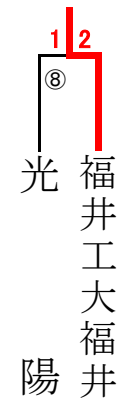

女子団体 (GT)

陽明中学校

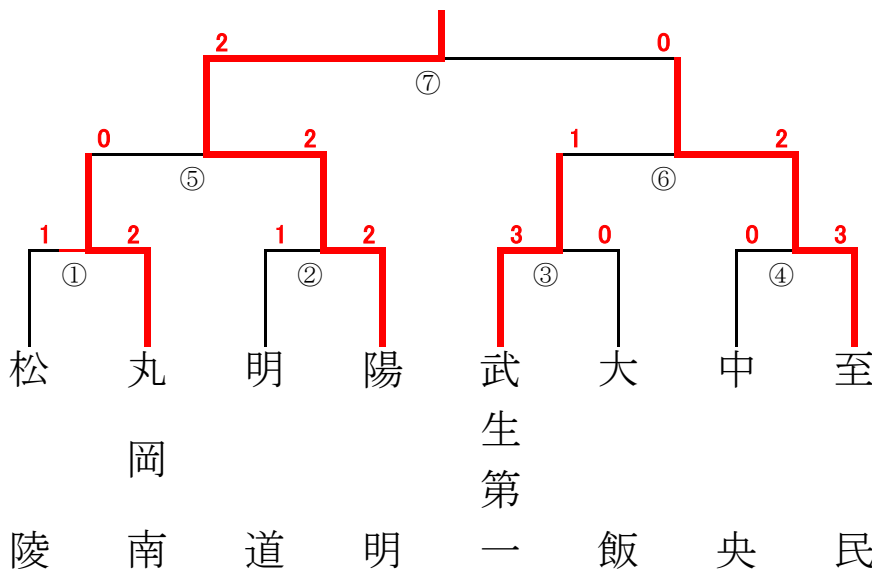

第1位 陽明中学校

第2位 至民中学校

第3位 丸岡南中学校

第3位 武生第一中学校



男子シングルス (BS)

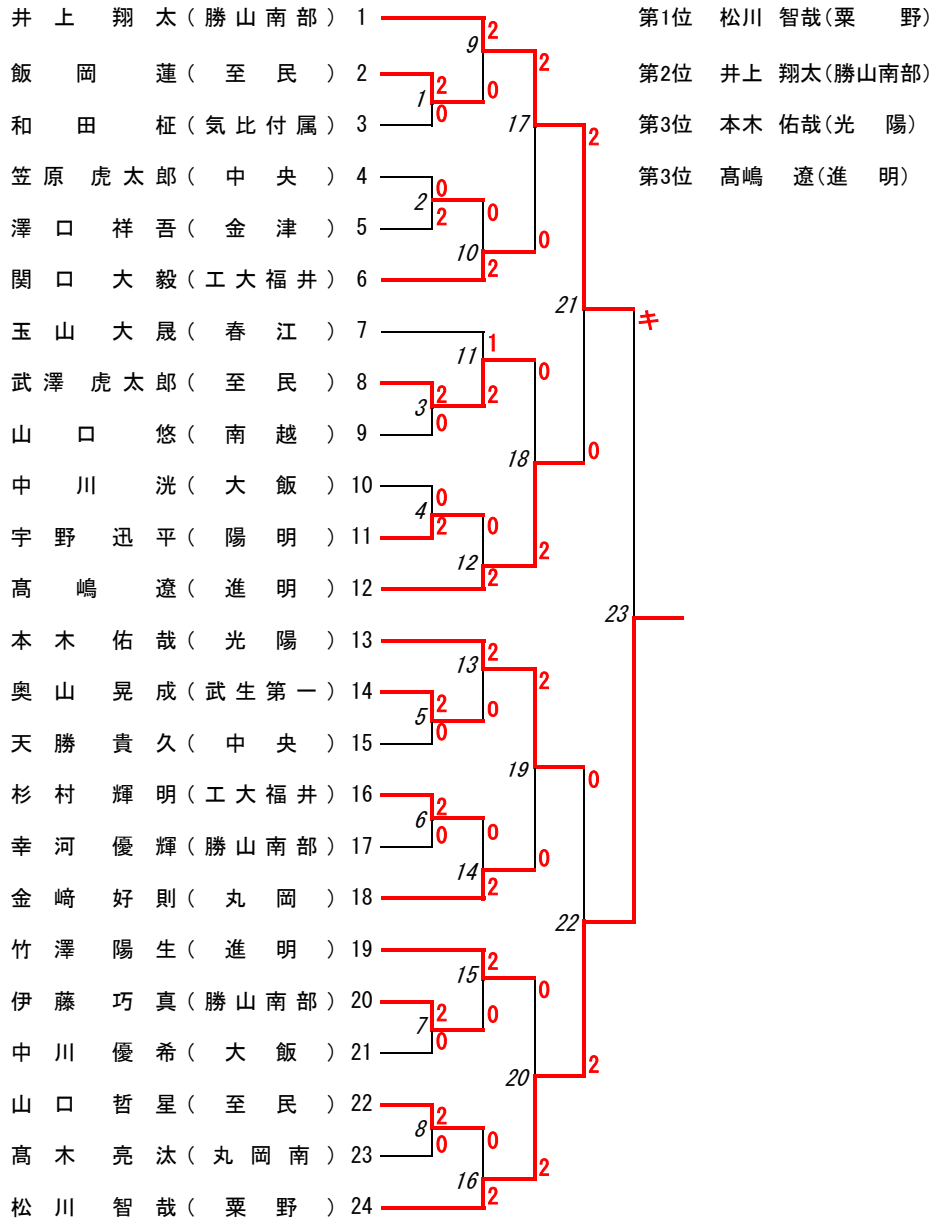

男子ダブルス (BD)

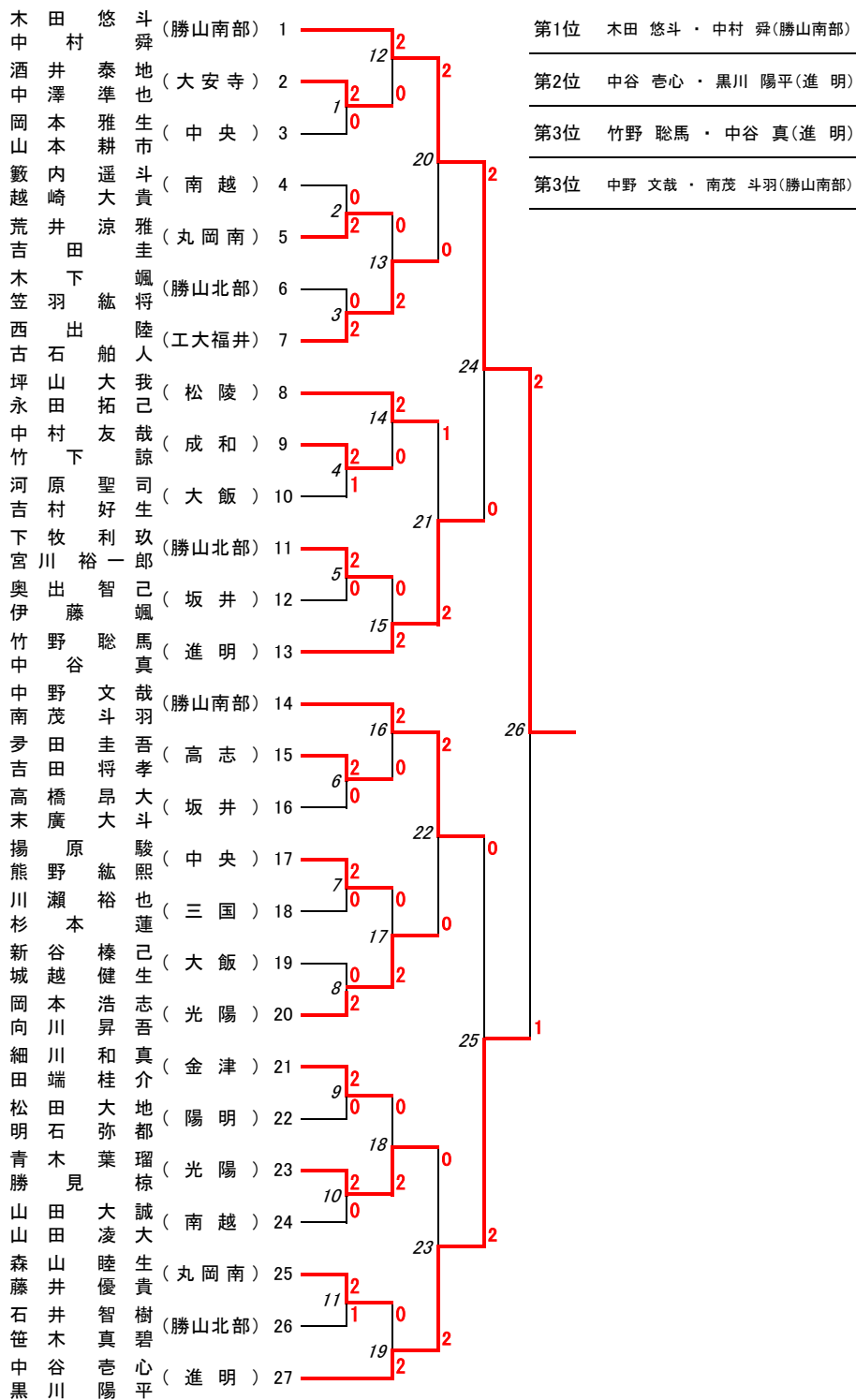

女子シングルス (GS)

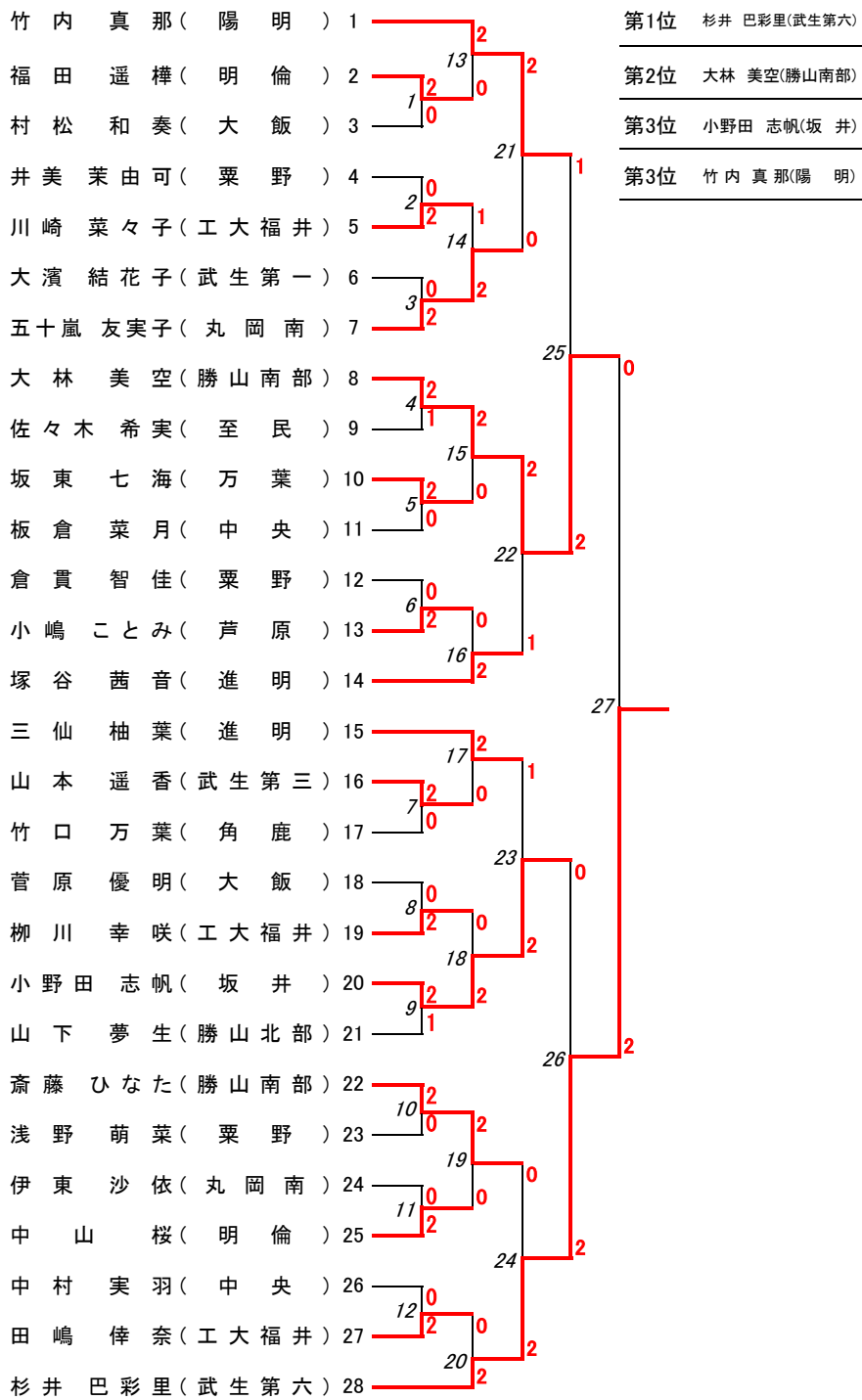

女子ダブルス (GD)

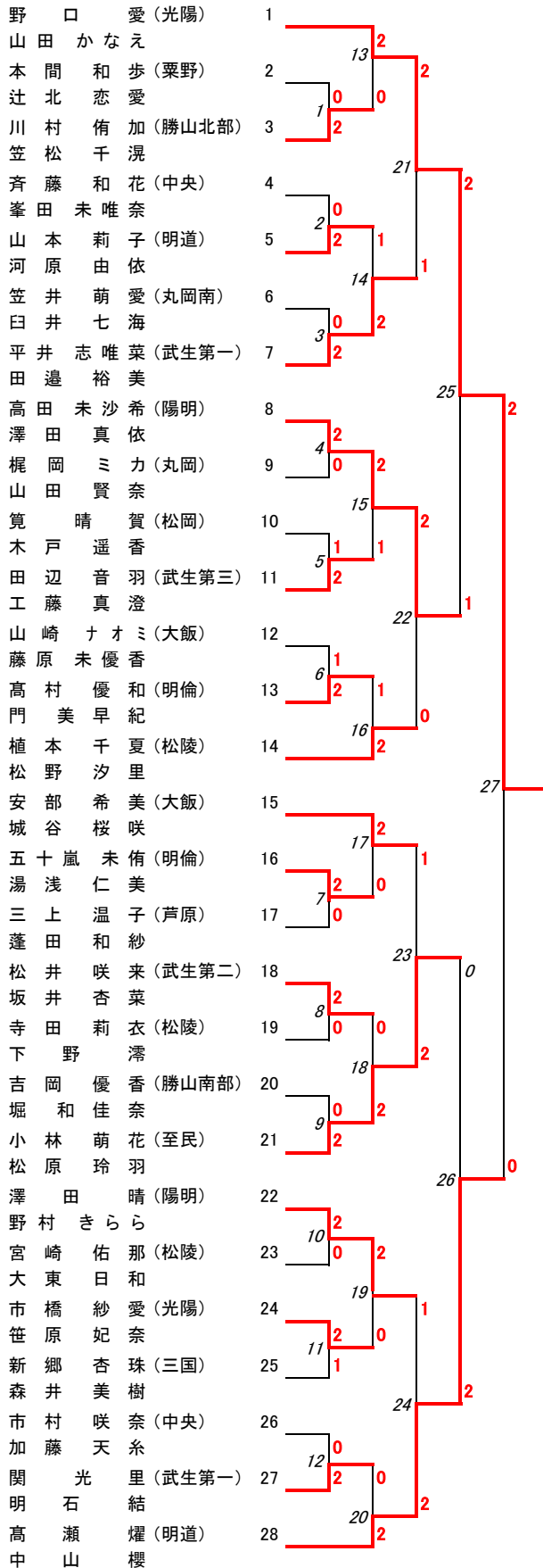

第1位 野口 愛 ・ 山田 かなえ (光 陽)

第2位 高瀬 燿 ・ 中山 櫻 (明 道)

第3位 高田 未沙希 ・ 澤田 真依 (陽 明)

第3位 小林 萌花 ・ 松原 玲羽 (至 民)